





# ILUMINACIÓN GLOBAL

Satisfaciendo nuestra obsesión por iluminar, en Luziré le hemos dado una nueva interpretación a la luz, exponiendo nuestra exclusiva colección de luminarias, la cual, con cada una de sus piezas permite realizar las mejores composiciones de luz pura.

# LUZIRÉ & SPACE

La iluminación se podría argumentar como el objeto más fundamental dentro de un paisaje, como el poder que se encarga de dar forma a un espacio arquitectónico.

Las luminarias Luziré son piezas diseñadas y pensadas para estimular sensorialmente cualquier hábitat ofreciendo soluciones de iluminación infinitas donde el límite es la imaginación de la mente arquitectónica.

---



# LUZIRÉ & SPACE



**LU3081-GU10/GF**

Luminario para muro  
Uso: Interior/Exterior  
Material: Aluminio Fundido  
Terminado: Grafito  
Potencia: 35W  
Voltaje: 120V ~ 60Hz  
IP: 44  
Base: GU10



**LU3015-GU10/GF**

Luminario para muro  
Uso: Interior/Exterior  
Material: Aluminio Fundido  
Terminado: Grafito  
Potencia: 2x35W Total: 70W  
Voltaje: 120V ~ 60Hz  
IP: 44  
Base: GU10



**LU3012-E27/GF**

Luminario para muro  
Uso: Interior/Exterior  
Material: Aluminio Fundido  
Terminado: Grafito  
Potencia: 60W  
Voltaje: 125V ~ 60Hz  
IP: 54  
Base: E-27

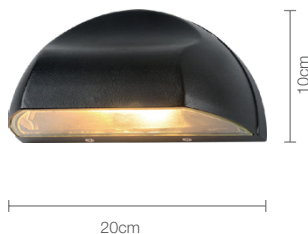

**LU3025-E27/GF**

Luminario para muro  
Uso: Interior/Exterior  
Material: Aluminio Fundido  
Terminado: Grafito  
Potencia: 40W  
Voltaje: 125V ~ 60Hz  
IP: 54  
Base: E-27

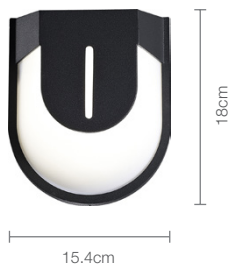

**LU1890-E27/GF**

Luminario para muro  
Uso: Interior/Exterior  
Material: Aluminio Fundido  
Terminado: Grafito  
Potencia: 40W  
Voltaje: 125V ~ 60Hz  
IP: 54  
Base: E-27



**LU1616-E27/GF**

Luminario para muro  
Uso: Interior/Exterior  
Material: Aluminio Fundido  
Terminado: Grafito  
Potencia: 40W  
Voltaje: 125V ~ 60Hz  
IP: 54  
Base: E-27

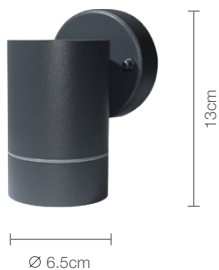

**LU6363-GU10/GF**

Luminario para muro  
Uso: Interior/Exterior  
Material: Aluminio Fundido  
Terminado: Grafito  
Potencia: 35W  
Voltaje: 120V ~ 60Hz  
IP: 54  
Base: GU10



**LU6315-GU10/GF**

Luminario para muro  
Uso: Interior/Exterior  
Material: Aluminio Fundido  
Terminado: Grafito  
Potencia: 2x35W Total: 70W  
Voltaje: 120V ~ 60Hz  
IP: 54  
Base: GU10

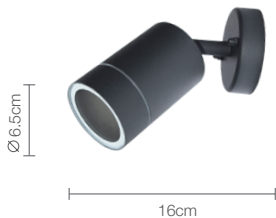

**LU6316-GU10/GF**

Luminario para muro  
Uso: Interior/Exterior  
Material: Aluminio Fundido  
Terminado: Grafito  
Potencia: 35W  
Voltaje: 120V ~ 60Hz  
IP: 54  
Base: GU10



**LU6318-GU10/GF**

Luminario para jardín con estaca  
Uso: Exterior  
Material: Aluminio Fundido  
Terminado: Grafito  
Potencia: 35W  
Voltaje: 120V~60Hz  
IP: 65  
Base: GU10



LU6320-LED/GF

Luminario LED para muro  
 Uso: Interior/Exterior  
 Material: Aluminio Fundido  
 Terminado: Grafito  
 Potencia: 15W  
 Voltaje: 90-130V ~ 50-60Hz  
 Vida promedio: 40,000 hrs  
 Temperatura de color: 3000°K  
 Ángulo de apertura: 41°  
 Lumens: 830Lm  
 IP: 65  
 IRC: 82

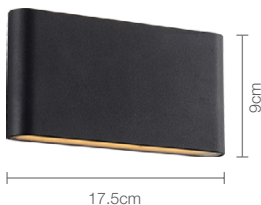

LU9029-LED/GF

Luminario LED para muro  
 Uso: Interior/Exterior  
 Material: Aluminio Fundido  
 Terminado: Grafito  
 Potencia: 12W  
 Voltaje: 100-240V ~ 50-60Hz  
 Vida promedio: 40,000hrs  
 Temperatura de color: 3000°K  
 Ángulo de apertura: 60°  
 Lumens: 480Lm  
 IP: 54  
 IRC: 80



LU1555-LED/GF

Luminario LED para muro  
 Uso: Interior/Exterior  
 Material: Aluminio Fundido  
 Terminado: Grafito  
 Potencia: 6W  
 Voltaje: 100-240V ~ 50-60Hz  
 Vida promedio: 40,000hrs  
 Temperatura de color: 3000°K  
 Ángulo de apertura: 80°  
 Lumens: 290Lm  
 IP: 54

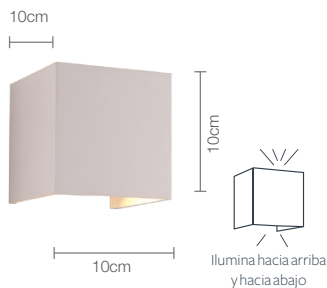

LU1618-LED/BL

Luminario LED para muro  
 Uso: Interior  
 Material: Aluminio Fundido  
 Terminado: Blanco  
 Potencia: 6W  
 Voltaje: 100-240V ~ 50-60Hz  
 Vida promedio: 40,000hrs  
 Temperatura de color: 3000°K

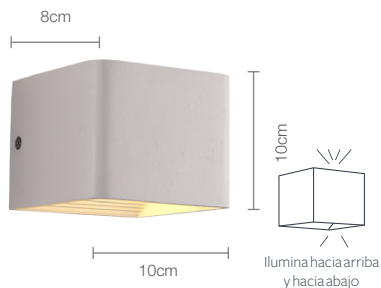

LU1614-LED/BL

Luminario LED para muro  
 Uso: Interior  
 Material: Aluminio Fundido  
 Terminado: Blanco  
 Potencia: 3W  
 Voltaje: 100-240V ~ 50-60Hz  
 Vida promedio: 40,000hrs  
 Temperatura de color: 3000°K



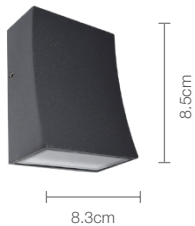

**LU6588-LED/GF**

Luminario LED para muro  
Uso: Interior/Exterior  
Material: Aluminio Fundido  
Terminado: Grafito  
Potencia: 3W  
Voltaje: 100-240V ~ 50-60Hz  
Vida promedio: 40,000hrs  
Temperatura de color: 3000°K  
IP: 54

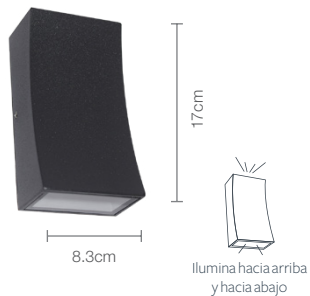

**LU1265-LED/GF**

Luminario LED para muro  
Uso: Interior/Exterior  
Material: Aluminio Fundido  
Terminado: Grafito  
Potencia: 6W  
Voltaje: 100-240V ~ 50-60Hz  
Vida promedio: 40,000hrs  
Temperatura de color: 3000°K  
IP: 54

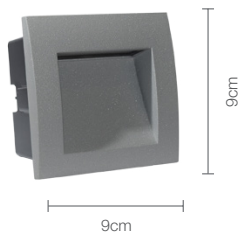

**LU9090-LED/GR**

Luminario LED para empotrar en muro  
Uso: Interior/Exterior  
Material: Aluminio Fundido  
Terminado: Gris  
Potencia: 1.5W  
Voltaje: 100-240V ~ 50-60Hz  
Vida promedio: 40,000hrs  
Temperatura de color: 3000°K  
IP: 65

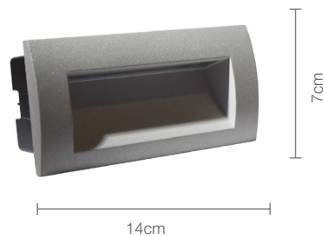

**LU1470-LED/GR**

Luminario LED para empotrar en muro  
Uso: Interior/Exterior  
Material: Aluminio Fundido  
Terminado: Gris  
Potencia: 3W  
Voltaje: 100-240V ~ 50-60Hz  
Vida promedio: 40,000hrs  
Temperatura de color: 3000°K  
IP: 65

# LUZIRÉ & ELEMENTS

La iluminación ha evolucionado y Luziré con ella, presentando esta línea de diseños que buscan dar vida y armonía a los espacios.

---



## LUZIRÉ & ELEMENTS

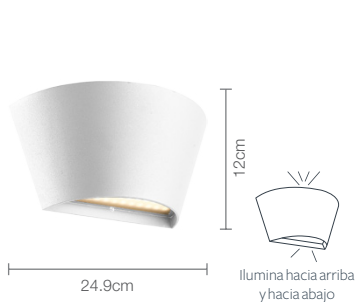

**LU1340-LED/BL**

Luminario LED para muro  
 Uso: Interior/Exterior  
 Material: Aluminio Fundido  
 Terminado: Blanco  
 Potencia: 18W  
 Voltaje: 90-130V ~ 50-60Hz  
 Vida promedio: 40,000 hrs  
 Temperatura de color: 3000°K  
 Ángulo de apertura: 55°  
 Lumens: 864Lm  
 IP: 54  
 IRC: 84



**LU1224-LED/BL**

Luminario LED para muro  
 Uso: Interior  
 Material: Aluminio Fundido  
 Terminado: Blanco  
 Potencia: 6W  
 Voltaje: 100-240V ~ 50-60Hz  
 Vida promedio: 40,000hrs  
 Temperatura de color: 3000°K



**LU6523-LED/GR**

Luminario LED para muro  
 Uso: Interior/Exterior  
 Material: Aluminio Fundido  
 Terminado: Gris  
 Potencia: 3W  
 Voltaje: 100-240V ~ 50-60Hz  
 Vida promedio: 40,000hrs  
 Temperatura de color: 3000°K  
 Ángulo de apertura: 80°  
 Lumens: 120Lm  
 IP: 54  
 IRC: 80

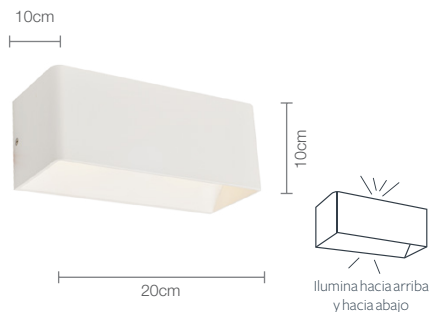

**LU0125-LED/BL**

Luminario LED para muro  
 Uso: Interior  
 Material: Aluminio Fundido  
 Terminado: Blanco  
 Potencia: 2x3W Total: 6W  
 Voltaje: 100-240V ~ 50-60Hz  
 Vida promedio: 40,000hrs  
 Temperatura de color: 3000°K

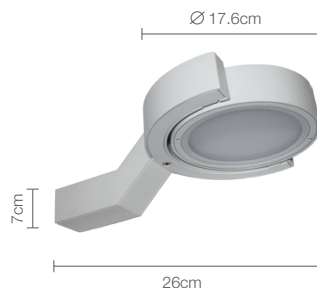

**LU0455-LED/BL**

Luminario LED para muro  
 Uso: Interior/Exterior  
 Material: Aluminio Fundido  
 Terminado: Blanco  
 Potencia: 15W  
 Voltaje: 100-240V ~ 50-60Hz  
 Vida promedio: 40,000hrs  
 Temperatura de color: 3000°K  
 Ángulo de apertura: 104°  
 Lumens: 595Lm  
 IP: 54  
 IRC: 83



**AB1004**

Luminario LED para techo  
Uso: Interior  
Material: Aluminio y Policarbonato  
Terminado: Blanco  
Potencia: 12W  
Voltaje: 100-240V ~ 50-60Hz  
Vida promedio: 40,000hrs



**AB1005**

Luminario LED para techo  
Uso: Interior  
Material: Aluminio y Policarbonato  
Terminado: Blanco  
Potencia: 18W  
Voltaje: 100-240V ~ 50-60Hz  
Vida promedio: 40,000hrs

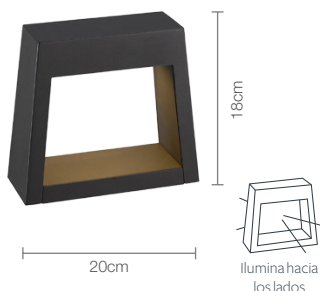

**LU0466-LED/GF**

Luminario LED para piso o muro  
Uso: Interior/Exterior  
Material: Aluminio Fundido  
Terminado: Grafito  
Potencia: 18W  
Voltaje: 100-240V ~ 50-60Hz  
Vida promedio: 40,000hrs  
Temperatura de color: 3000°K  
Ángulo de apertura: 28°  
Lumens: 570Lm  
IP: 65  
IRC: 83

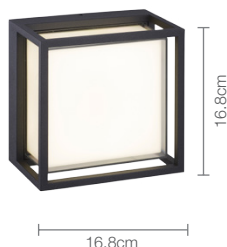

**LU1640-LED/GF**

Luminario LED para muro  
Uso: Interior/Exterior  
Material: Aluminio Fundido  
Terminado: Grafito  
Potencia: 10W  
Voltaje: 100-240V ~ 50-60Hz  
Vida promedio: 40,000 hrs  
Temperatura de color: 3000°K  
IP: 54  
IRC: 85



**LU3038-E27/GF**

Luminario para muro  
Uso: Interior/Exterior  
Material: Aluminio Fundido  
Terminado: Grafito  
Potencia: 100W  
Voltaje: 125V-60Hz  
IP: 54  
Base: E-27  
*-1 año de garantía-*

## LUZIRÉ & ELEMENTS

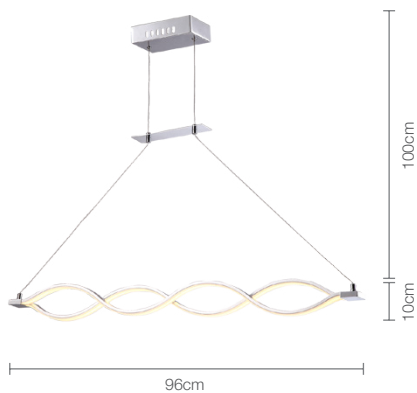

**LU2162-LED/SA**

Luminario LED para techo  
Uso: Interior  
Material: Cromo+Aluminio  
Terminado: Satinado  
Potencia: 30W  
Voltaje: 100-240V ~ 50-60Hz  
Vida promedio: 40,000hrs  
Temperatura de color: 3000°K

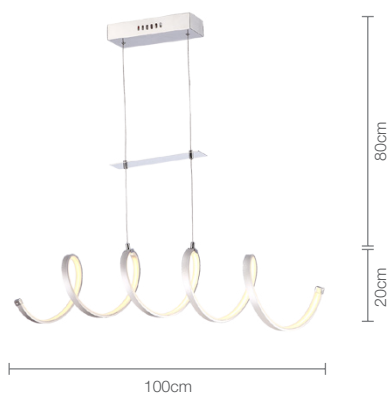

**LU1028-LED/SA**

Luminario LED para techo  
Uso: Interior  
Material: Cromo+Aluminio  
Terminado: Satinado  
Potencia: 48W  
Voltaje: 100-240V ~ 50-60Hz  
Vida promedio: 40,000hrs  
Temperatura de color: 3000°K

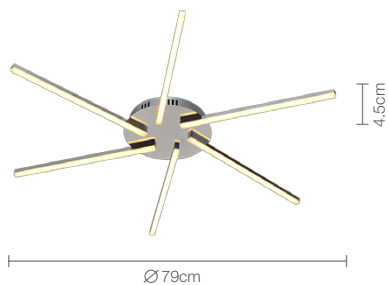

**LU0135-LED/CR**

Luminario LED para techo  
Uso: Interior  
Material: Aluminio  
Terminado: Cromado  
Potencia: 25W  
Voltaje: 100-240V ~ 50-60Hz  
Vida promedio: 40,000 hrs  
Temperatura de color: 3000°K

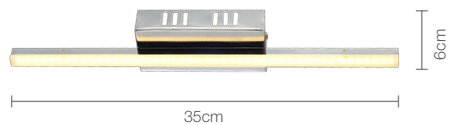

**LU0278-LED/CR**

Luminario LED para techo  
Uso: Interior  
Material: Aluminio  
Terminado: Cromado  
Potencia: 4W  
Voltaje: 100-240V ~ 50-60Hz  
Vida promedio: 40,000 hrs  
Temperatura de color: 3000°K

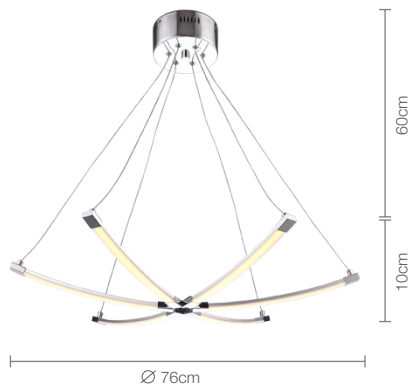

### LU8282-LED/SA

Luminario LED para techo  
 Uso: Interior  
 Material: Cromo+Aluminio  
 Terminado: Satinado  
 Potencia: 30W  
 Voltaje: 100-240V ~ 50-60Hz  
 Vida promedio: 40,000hrs  
 Temperatura de color: 3000°K



### LU7860-LED/AL

Luminario LED para techo  
 Uso: Interior  
 Material: Aluminio  
 Terminado: Satinado  
 Potencia: 27W  
 Voltaje: 100-240V ~ 50-60Hz  
 Vida promedio: 40,000hrs  
 Temperatura de color: 3000°K



### LU0236-LED/SA

Luminario LED para techo  
Uso: Interior  
Material: Cromo+Aluminio  
Terminado: Satinado  
Potencia: 50W  
Voltaje: 100-240V ~ 50-60Hz  
Vida promedio: 40,000hrs  
Temperatura de color: 3000°K



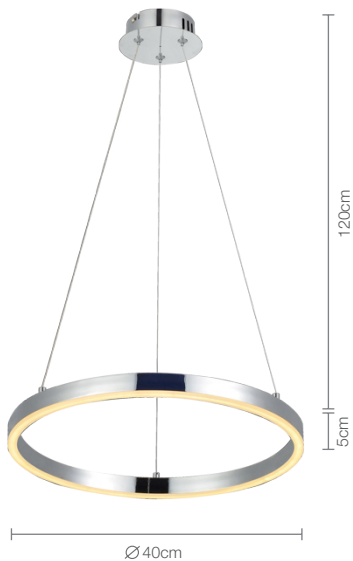

**LU0140-LED/CR**

Luminario LED para techo  
Uso: Interior  
Material: Aluminio  
Terminado: Cromado  
Potencia: 15W  
Voltaje: 100-240V ~ 50-60Hz  
Vida promedio: 40,000 hrs  
Temperatura de color: 3000°K



**LU6161-LED/SA**

Luminario LED para techo  
Uso: Interior  
Material: Cromo+Aluminio  
Terminado: Satinado  
Potencia: 54W  
Voltaje: 100-240V ~ 50-60Hz  
Vida promedio: 40,000 hrs  
Temperatura de color: 3000°K

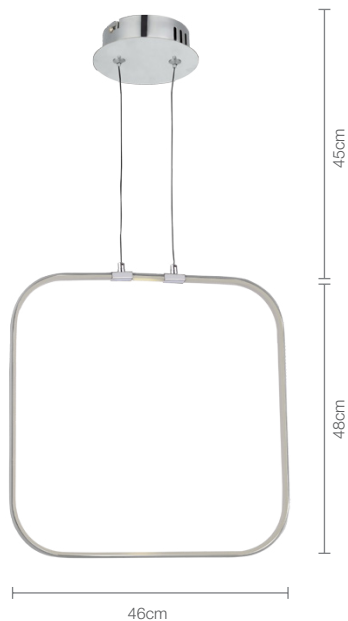

**LU5254-LED/SA**

Luminario LED para techo  
Uso: Interior  
Material: Aluminio  
Terminado: Satinado  
Potencia: 25W  
Voltaje: 100-240V ~ 50-60Hz  
Vida promedio: 40,000hrs  
Temperatura de color: 3000°K

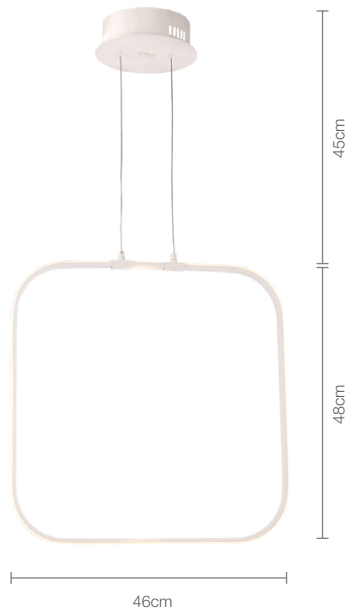

**LU1052-LED/BL**

Luminario LED para techo  
Uso: Interior  
Material: Aluminio  
Terminado: Blanco  
Potencia: 25W  
Voltaje: 100-240V ~ 50-60Hz  
Vida promedio: 40,000hrs  
Temperatura de color: 3000°K

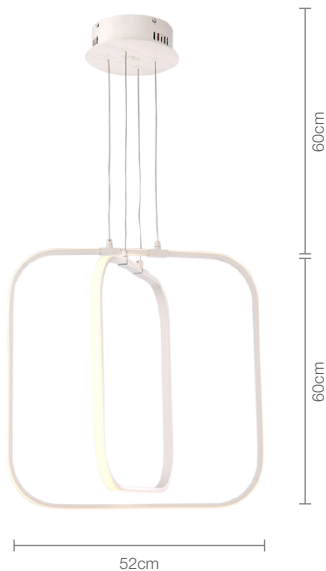

### LU1058-2-LED/BL

Luminario LED para techo  
Uso: Interior  
Material: Aluminio  
Terminado: Blanco  
Potencia: 50W  
Voltaje: 100-240V ~ 50-60Hz  
Vida promedio: 40,000hrs  
Temperatura de color: 3000°K

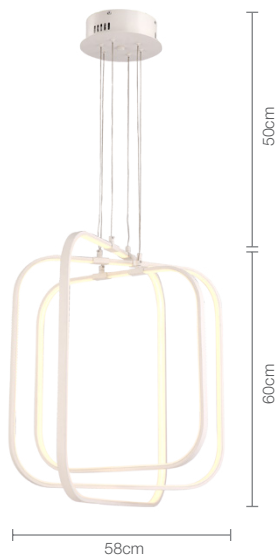

### LU6466-LED/SA

Luminario LED para techo  
Uso: Interior  
Material: Aluminio  
Terminado: Satinado  
Potencia: 78W  
Voltaje: 100-240V ~ 50-60Hz  
Vida promedio: 40,000hrs  
Temperatura de color: 3000°K



LU0117-E27/NG

Luminario para techo  
Uso: Interior  
Material: Acero y Cristal  
Terminado: Humo  
Potencia: 40W  
Voltaje: 125V ~ 60Hz  
Base: E-27

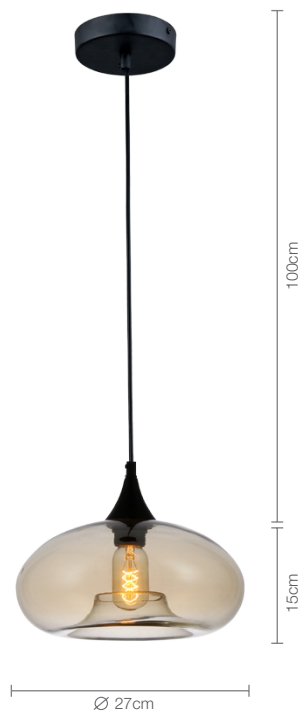

LU0003-E27/AB

Luminario para techo  
Uso: Interior  
Material: Acero y cristal  
Terminado: Ámbar  
Potencia: 40W  
Voltaje: 125V ~ 60Hz  
Base: E-27



LU2113-E27/CC

Luminario para techo  
Uso: Interior  
Material: Cemento y Acero  
Terminado: Concreto  
Potencia: 40W  
Voltaje: 125V ~ 60Hz  
Base: E-27



LU0119-E27/CC

Luminario para techo  
Uso: Interior  
Material: Cemento  
Terminado: Concreto  
Potencia: 40W  
Voltaje: 125V ~ 60Hz  
Base: E-27

## LU0155-E27/NG

Luminario para techo  
Uso: Interior  
Material: Acero  
Terminado: Negro  
Potencia: 40W  
Voltaje: 125V ~ 60Hz  
Base: E-27



## LU0130-E27/NG

Luminario para techo  
Uso: Interior  
Material: Acero  
Terminado: Negro  
Potencia: 40W  
Voltaje: 125V ~ 60Hz  
Base: E-27



## LU0115-E27/NG

Luminario para techo  
Uso: Interior  
Material: Acero  
Terminado: Negro  
Potencia: 40W  
Voltaje: 125V ~ 60Hz  
Base: E-27



## LU0172-E27/NG

Luminario para techo  
Uso: Interior  
Material: Acero  
Terminado: Negro  
Potencia: 40W  
Voltaje: 125V ~ 60Hz  
Base: E-27

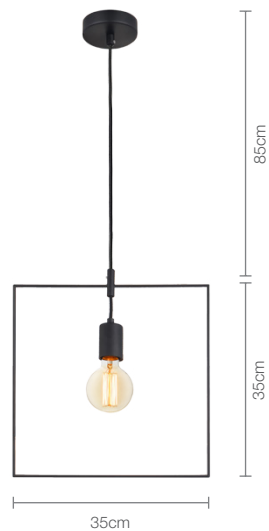



**LU180-E27/MO**

Luminario para techo  
 Uso: Interior  
 Material: Vinil  
 Terminado: Morado  
 Potencia: 60W  
 Voltaje: 125V ~ 60Hz  
 Base: E-27

Colores:   



**LU190-E27/N**

Luminario para techo  
 Uso: Interior  
 Material: Acero  
 Terminado: Negro  
 Potencia: 60W  
 Voltaje: 125V ~ 60Hz  
 Base: E-27

Colores:   



**LU0020-E27/CR**

Luminario para techo  
 Uso: Interior  
 Material: Acrílico  
 Terminado: Cromado  
 Potencia: 60W  
 Voltaje: 125V ~ 60Hz  
 Base: E-27

# LUZIRÉ & BRIGHT

Lo más sofisticado en iluminación de Luziré, hemos creado esta exquisita línea de productos logrando el equilibrio entre la vanguardia y la elegancia.

Esta exclusiva colección está conformada por una serie de luminarias de diferentes estilos y diseños pero similares en la capacidad de dispersar sensaciones de belleza y equilibrio estético.

---





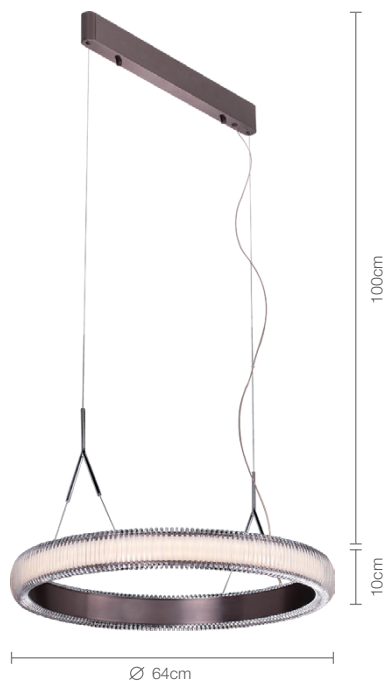

**LU6412-LED/SA**

Luminario LED para techo  
Uso: Interior  
Material: Aluminio  
Terminado: Satinado  
Potencia: 41W  
Voltaje: 100-240V ~ 50-60Hz  
Vida promedio: 40,000hrs  
Temperatura de color: 3000°K

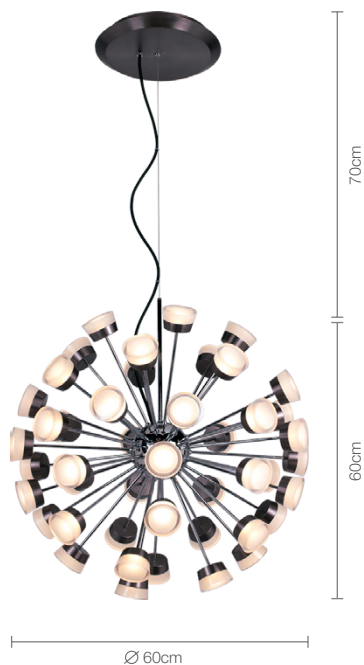

**LU1245-LED/AL**

Luminario LED para techo  
Uso: Interior  
Material: Aluminio  
Terminado: Satinado  
Potencia: 116W  
Voltaje: 100-240V ~ 50-60Hz  
Vida promedio: 40,000hrs  
Temperatura de color: 3000°K



**LU5501-LED/SA**

Luminario LED para techo  
 Uso: Interior  
 Material: Aluminio  
 Terminado: Satinado  
 Potencia: 39W  
 Voltaje: 100-240V ~ 50-60Hz  
 Vida promedio: 40,000hrs  
 Temperatura de color: 3000°K

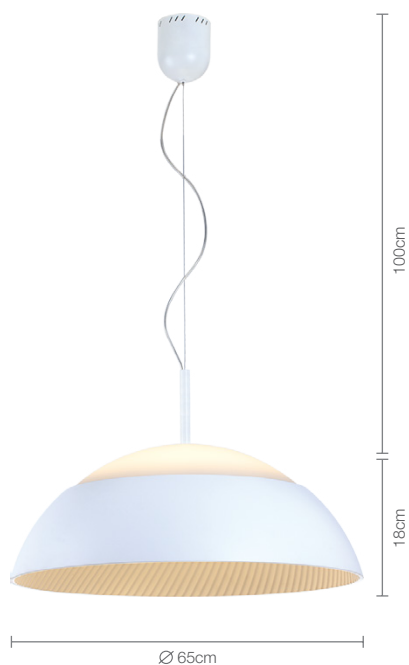

**LU5012-LED/BL**

Luminario LED para techo  
 Uso: Interior  
 Material: Aluminio  
 Terminado: Blanco  
 Potencia: 45W  
 Voltaje: 100-240V ~ 50-60Hz  
 Vida promedio: 40,000hrs  
 Temperatura de color: 3000°K



### LU1012-LED/AC

Luminario LED para techo  
Uso: Interior  
Material: Aluminio  
Terminado: Blanco  
Potencia: 45W  
Voltaje: 100-240V ~ 50-60Hz  
Vida promedio: 40,000hrs  
Temperatura de color: 3000°K

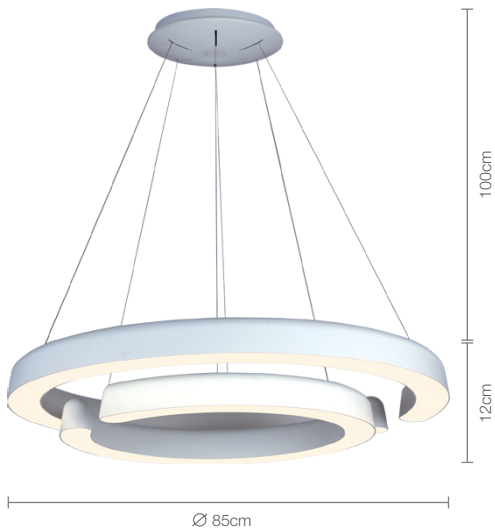

### LU8512-LED/BL

Luminario LED para techo  
Uso: Interior  
Material: Aluminio  
Terminado: Blanco  
Potencia: 87W  
Voltaje: 100-240V ~ 50-60Hz  
Vida promedio: 40,000hrs  
Temperatura de color: 3000°K

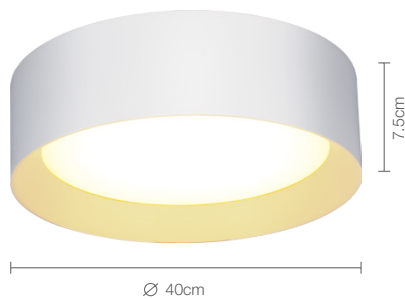

### LU9675-LED/BL

Luminario LED para techo  
Uso: Interior  
Material: Aluminio  
Terminado: Blanco  
Potencia: 19W  
Voltaje: 100-240V ~ 50-60Hz  
Vida promedio: 40,000hrs  
Temperatura de color: 3000°K

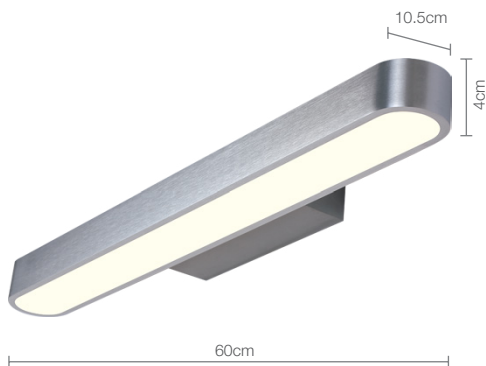

### LU1540-LED/AL

Luminario LED para muro  
Uso: Interior  
Material: Aluminio  
Terminado: Aluminio  
Potencia: 11W  
Voltaje: 100-240V ~ 50-60Hz  
IP: 54  
Vida promedio: 40,000hrs  
Temperatura de color: 3000°K







[www.luzire.com.mx](http://www.luzire.com.mx)

Av. Mariano Otero #729 Col. Jardines de la Victoria  
Guadalajara, Jalisco; México.